

МОДУЛЬНАЯ ОСВЕТИТЕЛЬНАЯ СИСТЕМА СЕРИИ CLIP

1. ОСНОВНЫЕ СВЕДЕНИЯ

- 1.1. Модульная система позволяет самостоятельно конструировать протяженные осветительные линии подвесного или накладного монтажа.
- 1.2. В серии представлены светильники направленного и рассеянного освещения.
- 1.3. Безопасное рабочее напряжение DC 24 В.
- 1.4. Легкий монтаж.

2. ПЕРЕЧЕНЬ КОМПЛЕКТУЮЩИХ В СОСТАВЕ СИСТЕМЫ

Система содержит следующие основные логические части:

Модуль питания

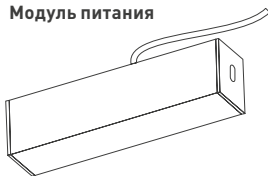

Представляет собой часть системы, внутри которой расположен блок постоянного напряжения DC 24В. Подключается к сетевому питанию AC 230 В. Все остальные части системы присоединяются к нему. В комплект поставки входит комплект подвесов, сетевой провод и коннекторы. Модуль имеет длину 170 мм. Длина кабеля для подключения к сети питания 700 мм.

Модули светильников

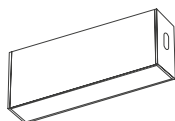

FLAT
Линейный светильник с матовым рассеивателем

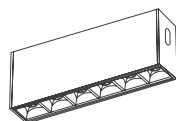

LASER
Линейный светильник направленного света с углом 36°

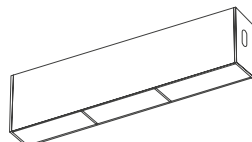

WALLWASHER
Линейный светильник для равномерной засветки стен

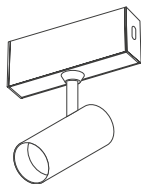

SPOT
Точечный поворотный светильник направленного света с углом 24°

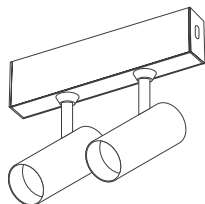

SPOT TWIN
Двойной точечный поворотный светильник направленного света с углом 24°

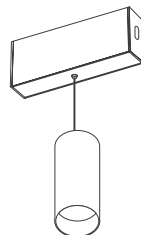

SPOT HANG
Точечный подвесной светильник направленного света с углом 24°

Стыковочные модули

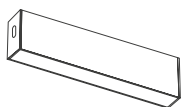

КОННЕКТОР ПРЯМОЙ
Применяется в местах, где установка модулей-светильников не требуется

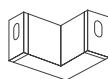

КОННЕКТОР УГЛОВОЙ

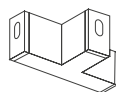

КОННЕКТОР ТРОЙНОЙ

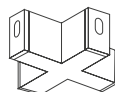

КОННЕКТОР КРЕСТОВОЙ

3. ОСНОВНЫЕ ТЕХНИЧЕСКИЕ ХАРАКТЕРИСТИКИ

3.1. Общие характеристики

Входное напряжение и частота сети	АС 220-240 В, 50/60 Гц
Максимальный ток, потребляемый от сети питания	0,6 А
Рабочее напряжение для питания светильников	DC 24 В
Степень пылевлагозащиты	IP40
Класс защиты от поражения электрическим током	III
Максимальная длина сегмента, подключаемого к одному блоку питания	10 м
Максимальная мощность одного сегмента	60 Вт
Габаритные размеры модуля питания (Д×Ш×В)	170×38×64 мм

3.2. Цвет корпуса

Обозначение	Цвет
WH	Белый матовый
VK	Черный матовый

4. УСТАНОВКА И ПОДКЛЮЧЕНИЕ

- ⚠ ВНИМАНИЕ!** Перед началом всех работ отключите электропитание. Запрещается подключать к светильникам сетевое питание АС 230 В. Светильники рассчитаны на напряжение питания DC 24 В. Модуль питания поставляется отдельно. Все работы по монтажу и подключению должны проводиться только квалифицированным специалистом. Аксессуары для подвесного монтажа поставляются в комплекте с модулем питания.

ПОДВЕСНОЙ МОНТАЖ

- 4.1. Закрепите на потолке цанговые зажимы для тросов (поставляются в комплекте с модулем питания) (рис. 1, 2).
- 4.2. Закрепите на монтажной направляющей зажимы для тросов (рис. 3).
- 4.3. Установите светильники на монтажную направляющую и закрепите винтом (рис. 3).
- 4.4. Установите между светильниками электрический соединительный элемент (рис. 4). Если вы соединяете две независимые группы, подключенные к разным модулям питания, то соединительный элемент между ними не ставится.
- 4.5. Установите торцевые заглушки (рис. 7).
- 4.6. Подключите к модулю питания обесточенные провода сетевого питания АС 230 В.
- 4.7. Включите питание и проверьте работу светильников.

НАКЛАДНОЙ МОНТАЖ

Накладной монтаж аналогичен подвесному с тем различием, что монтажная направляющая крепится непосредственно к поверхности, а для закрепления светильников от сдвига на направляющей используются установочные винты, расположенные в их торцевых крышках. Используйте специальный шестигранный ключ, входящий в комплект поставки с блоком питания.

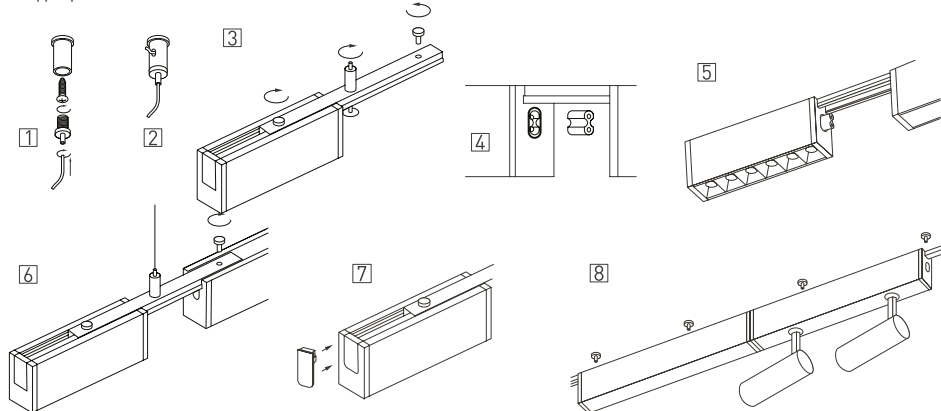

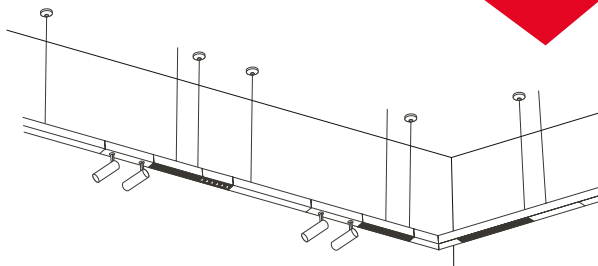
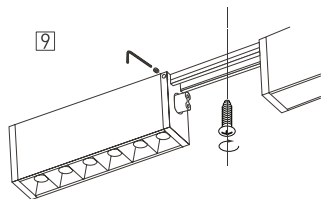

5. ОБЯЗАТЕЛЬНЫЕ ТРЕБОВАНИЯ И РЕКОМЕНДАЦИИ ПО ЭКСПЛУАТАЦИИ

- 5.1. Условия эксплуатации:
- только внутри помещений;
 - температура окружающего воздуха от -20 до +45 °С;
 - относительная влажность воздуха не более 90% при +20 °С;
 - отсутствие в воздухе паров и агрессивных примесей (кислот, щелочей и пр.).
- 5.2. Не допускается эксплуатация в помещениях с горячим воздухом температурой выше +45 °С (сауны, бани).
- 5.3. Не устанавливайте систему рядом с источниками тепла или в закрытых пространствах без циркуляции воздуха.
- 5.4. Не допускайте попадания воды, не эксплуатируйте в помещениях с высокой влажностью и возможностью образования конденсата (мокрые ванные комнаты, бассейны).
- 5.5. Не разбирайте светильники или шинопровод, не вносите изменения в их конструкцию.
- 5.6. Возможные неисправности и методы их устранения:

Неисправность	Причина	Метод устранения
Светильник не светится	Нет контакта в соединениях	Установите светильник в шинопровод до полного контакта в соединениях Контакты светильника попадают на угловой соединитель, передвиньте светильник левее или правее до контакта с дорожками шинопровода
	Неисправность светильника	Обратитесь к поставщику для замены
Светильник мигает в выключенном состоянии	В сети питания AC 230 В установлен выключатель с подсветкой клавиш и (или) датчик движения (освещения)	Замените выключатель на модель без подсветки клавиш. Используйте датчик движения (освещения) только с релейным выходом
Нестабильное свечение, мерцание	В цепи питания установлен регулятор яркости (диммер)	Удалите из цепи питания регулятор яркости (диммер)
	Неисправен блок питания светильника или сам светильник	Обратитесь к поставщику для гарантийного обслуживания или замены

6. ТРЕБОВАНИЯ БЕЗОПАСНОСТИ

- 6.1. Конструкция изделия удовлетворяет требованиям электро- и пожарной безопасности по ГОСТ 12.2.007.0-75.
- 6.2. Монтаж оборудования должен выполняться квалифицированным специалистом с соблюдением всех требований техники безопасности.
- 6.3. Внимательно изучите инструкцию по монтажу и установке и неукоснительно следуйте всем требованиям и рекомендациям.
- 6.4. Перед монтажом убедитесь, что всё оборудование обесточено.
- 6.5. Если при включении изделие не заработало должным образом, воспользуйтесь таблицей возможных неисправностей. Если самостоятельно устранить неисправность не удалось, обесточьте изделие и свяжитесь с поставщиком.